

Серия CA-Wall

Модель	Код	Мощн., Вт	Потреб. ток, А	Расход, м ³ /ч	Напор, мм вод.ст.	Степень защиты IP	Кол-во в упак. короб.
CA 100 W	16002	65	0,29	290	34	X2	1
CA 125 W	16012	70	0,31	380	32	X2	1
CA 150 W	16022	70	0,31	460	27	X2	1
CA 160 W	16072	130	0,63	840	60	X2	1
CA 200 W	16042	135	0,65	950	60	X2	1
CA 250 W	16052	160	0,7	1170	58	X2	1
CA 315 W	16062	240	1,05	1700	75	X2	1

Габаритные размеры, мм и масса, кг

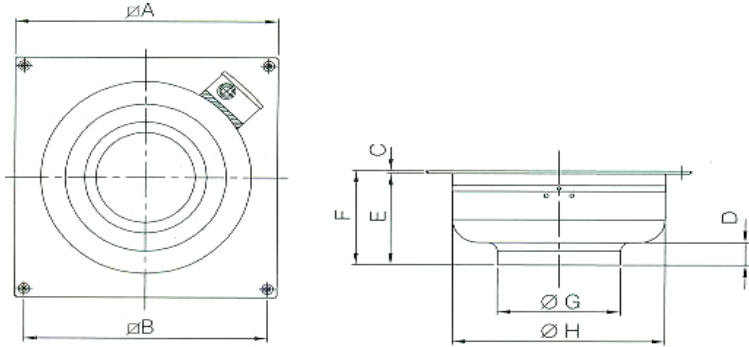

Модель	A	B	C	D	E	F	G	H
CA 100 W	334	304	5	25	152	157	97	250
CA 125 W	334	304	5	25	157	157	122	250
CA 150 W	424	394	5	40	162	162	147	300
CA 160 W	424	394	5	45	183	183	157	340
CA 200 W	424	394	5	40	167	167	197	340
CA 250 W	424	394	5	50	177	177	247	340
CA 315 W	489	459	5	44	184	184	312	400

Зависимость напора от производительности

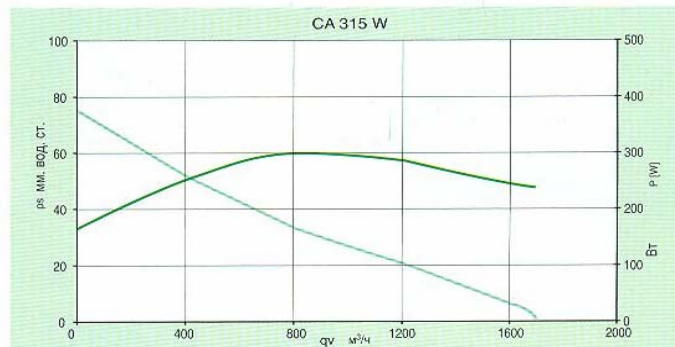
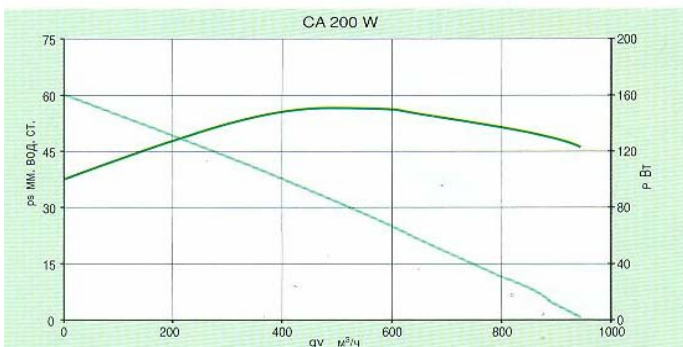
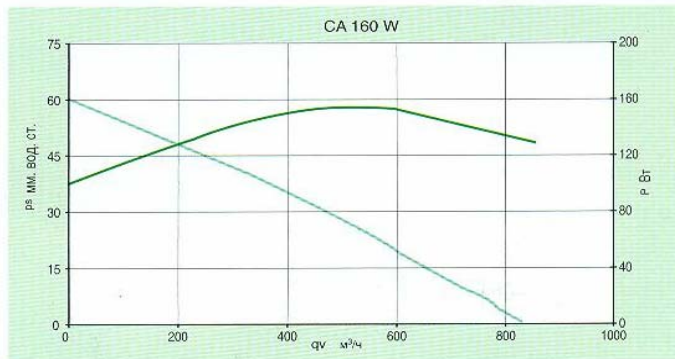
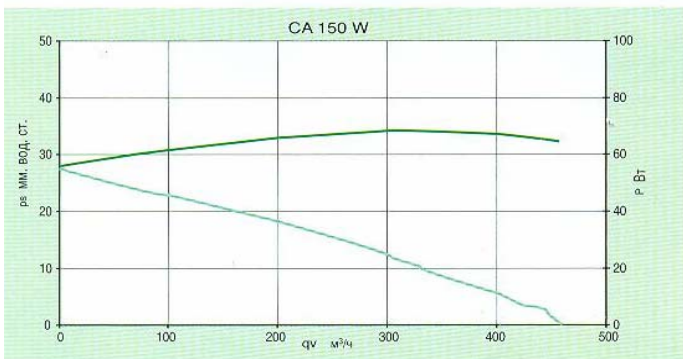
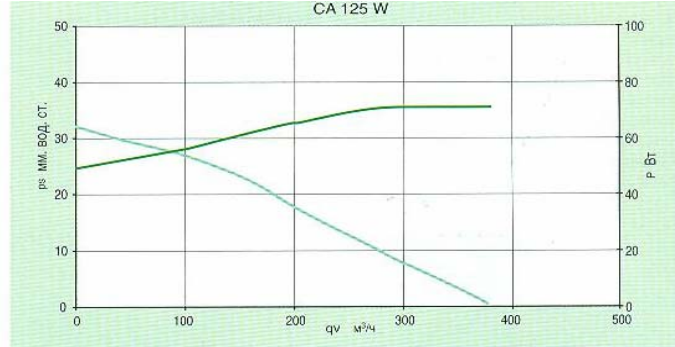
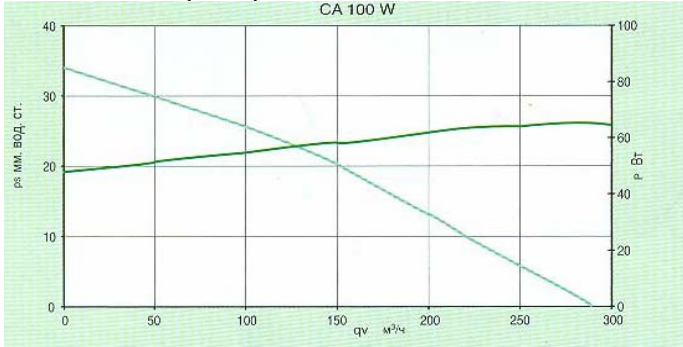

— P = потребляемая электрическая мощность;
 — ps = статическое давление.