

Модельный ряд CA-Roof

Модель	Код	Мощн., Вт	Потреб. ток, А	Расход, м ³ /ч	Напор, мм вод.ст.	Степень защиты IP	Кол-во в упак. короб.
CA 125 RF	16013	75	0,34	350	32	X4	1
CA 150 RF	16023	80	0,34	450	27	X4	1
CA 160 RF	16073	150	0,68	750	60	X4	1
CA 200 RF	16043	160	0,69	850	55	X4	1
CA 250 RF	16053	185	0,8	1180	58	X4	1
CA 315 RF	16063	250	1,1	1600	75	X4	1

Габаритные размеры, мм и масса, кг

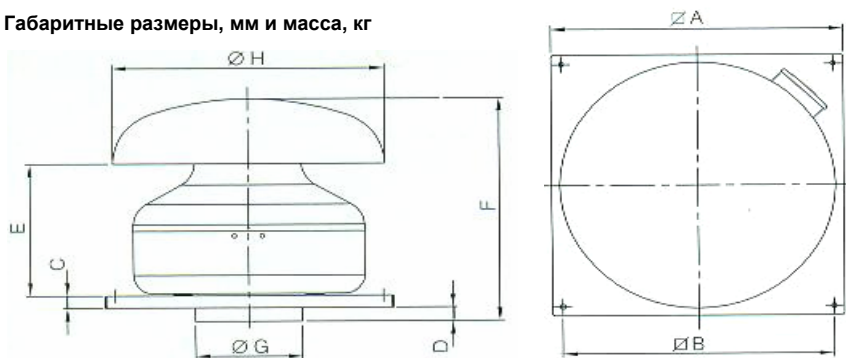

Модель	A	B	C	D	E	F	G	H
CA 125 RF	334	280	20	2	193	290	122	300
CA 150 RF	424	370	20	17	198	340	147	400
CA 160 RF	424	370	20	22	214	361	157	400
CA 200 RF	424	370	20	17	203	345	197	534
CA 250 RF	489	435	20	27	193	376	247	534
CA 315 RF	489	435	20	21	226	403	312	534

Зависимость напора от производительности

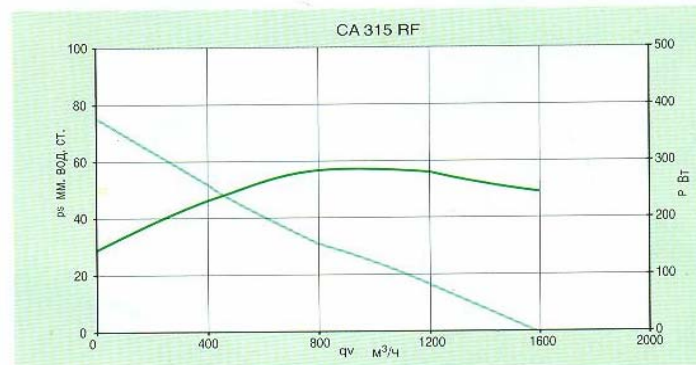
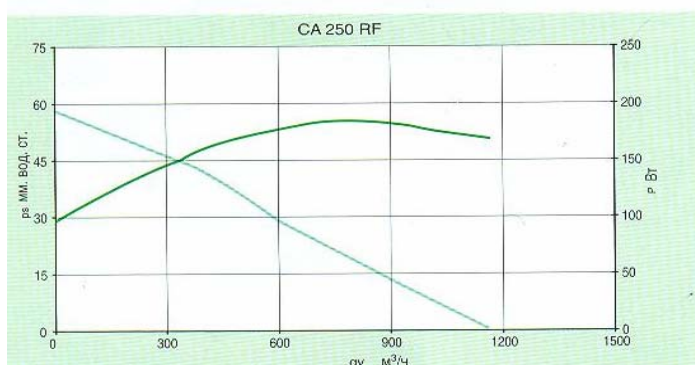
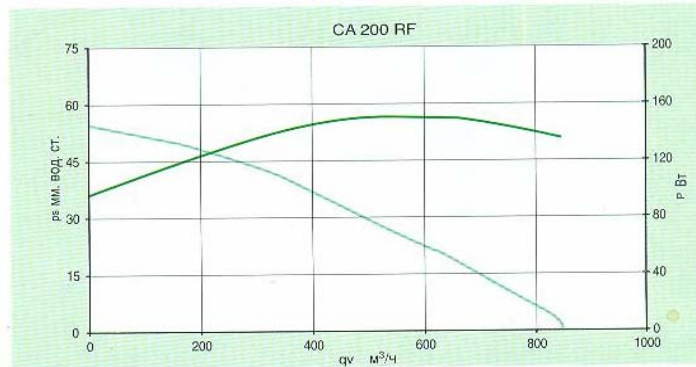
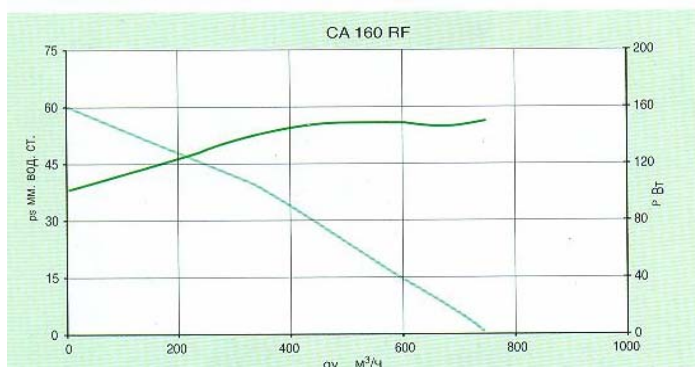
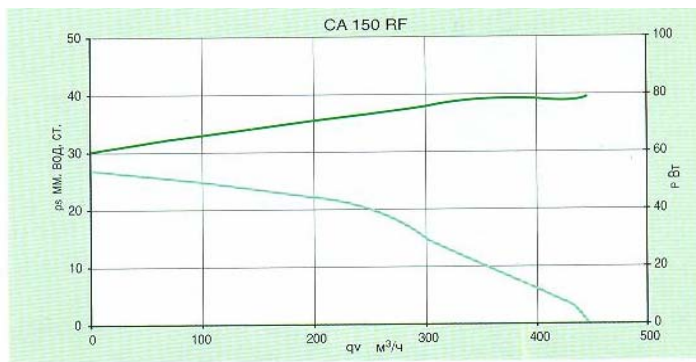
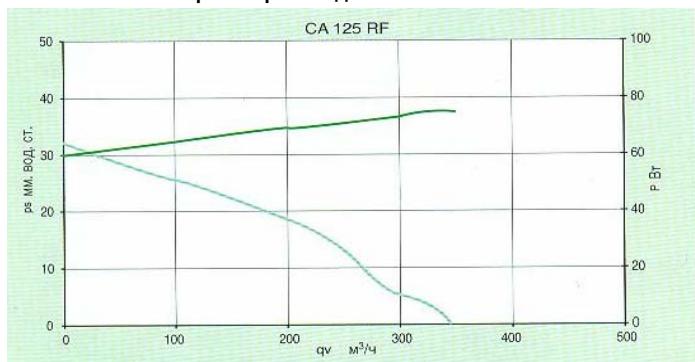

— P = потребляемая электрическая мощность;
 — p_s = статическое давление.